

involux profoffice™

LAVA

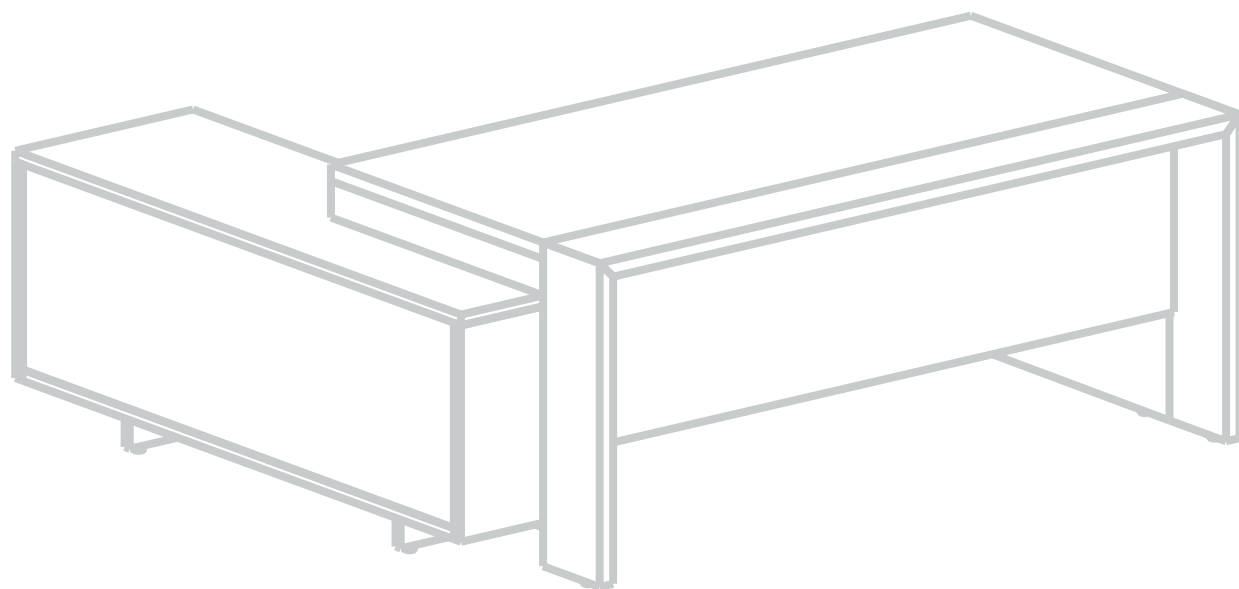

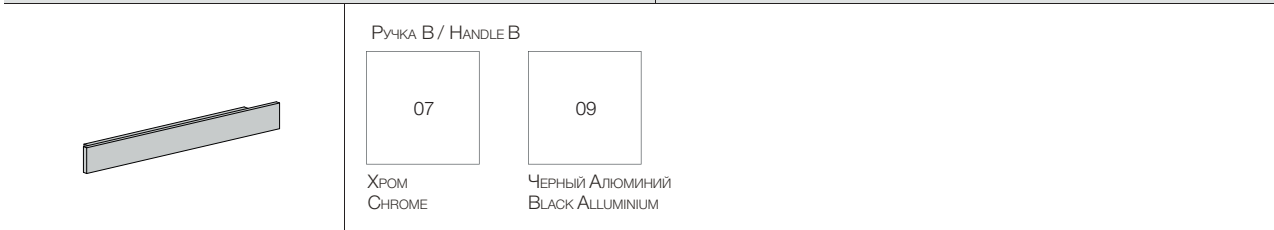
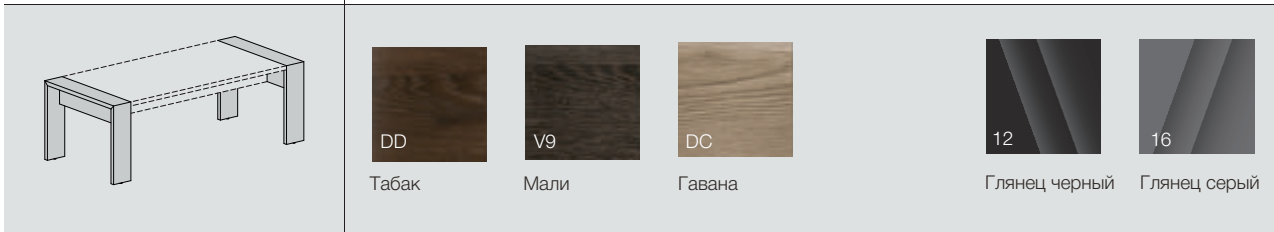
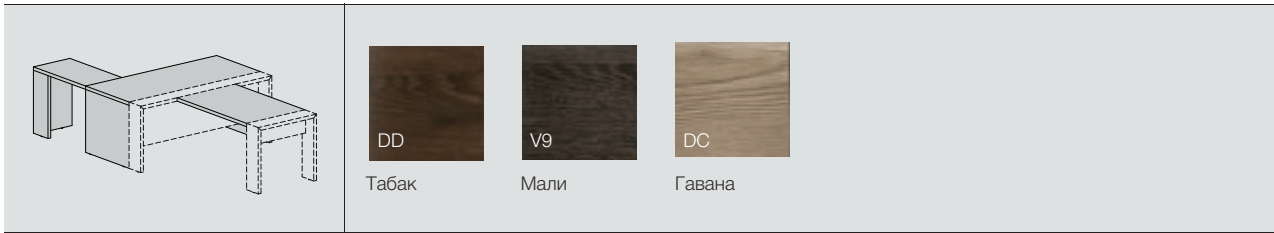

ИНФОРМАЦИЯ ПО УПАКОВКЕ
 PACKING INFORMATION

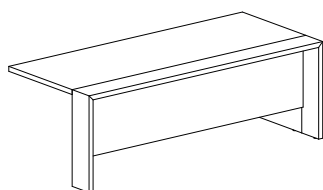
ВЕС БРУТТО кг **ВЕС НЕТТО кг** **ОБЪЕМ м³** **Ш-Г-В** **КОД**
WEIGHT GROSS **WEIGHT NET** **VOLUME** **L-P-H** **CODE**
cm

 135.2 88 0.534 220 - 95 - 75.5 **125**

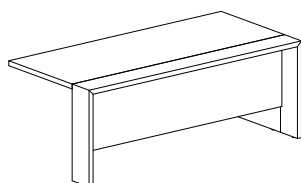
КОД CODE	НАЗВАНИЕ NAME	ВЕС БРУТТО кг WEIGHT GROSS	ВЕС НЕТТО кг WEIGHT NET	ОБЪЕМ м³ VOLUME	КОЛИЧЕСТВО QUANTITY
121 001	КРЫШКА СТОЛА	41.6	39.8	0.077	x1
121 002	КОМПЛЕКТ ЭЛЕМЕНТОВ СТОЛА МДФ	79.8	34.8	0.43	x1
121 003	СТЕНКА ВЕРТИКАЛЬНАЯ СТОЛА	13.8	13.6	0.027	x1

 125.5 82.1 0.489 200 - 95 - 75.5 **126**

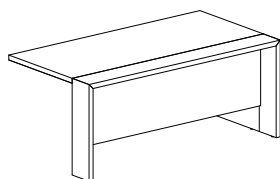
КОД CODE	НАЗВАНИЕ NAME	ВЕС БРУТТО кг WEIGHT GROSS	ВЕС НЕТТО кг WEIGHT NET	ОБЪЕМ м³ VOLUME	КОЛИЧЕСТВО QUANTITY
122 001	КРЫШКА СТОЛА	37.9	36.2	0.07	x1
122 002	КОМПЛЕКТ ЭЛЕМЕНТОВ СТОЛА МДФ	73.8	32.3	0.392	x1
121 003	СТЕНКА ВЕРТИКАЛЬНАЯ СТОЛА	13.8	13.6	0.027	x1

 115.7 76 0.444 180 - 95 - 75.5 **127**

КОД CODE	НАЗВАНИЕ NAME	ВЕС БРУТТО кг WEIGHT GROSS	ВЕС НЕТТО кг WEIGHT NET	ОБЪЕМ м³ VOLUME	КОЛИЧЕСТВО QUANTITY
123 001	КРЫШКА СТОЛА	34.1	32.6	0.063	x1
123 002	КОМПЛЕКТ ЭЛЕМЕНТОВ СТОЛА МДФ	67.8	29.8	0.354	x1
121 003	СТЕНКА ВЕРТИКАЛЬНАЯ СТОЛА	13.8	13.6	0.027	x1

ИНФОРМАЦИЯ ПО УПАКОВКЕ
PACKING INFORMATION

ВЕС БРУТТО кг WEIGHT GROSS	ВЕС НЕТТО кг WEIGHT NET	ОБЪЕМ м³ VOLUME	Ш-Г-В L-P-H cm	КОД CODE
-------------------------------	----------------------------	--------------------	----------------------	-------------

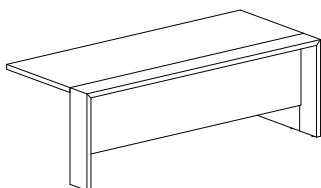

132.4	85.4	0.534	220 - 95 - 75.5	115
-------	------	-------	-----------------	-----

КОД CODE	НАЗВАНИЕ NAME	ВЕС БРУТТО кг WEIGHT GROSS	ВЕС НЕТТО кг WEIGHT NET	ОБЪЕМ м³ VOLUME	КОЛИЧЕСТВО QUANTITY
121 001	КРЫШКА СТОЛА	41.6	39.8	0.077	x1
111 002	КОМПЛЕКТ ЭЛЕМЕНТОВ СТОЛА ДСП	77	32	0.43	x1
121 003	СТЕНКА ВЕРТИКАЛЬНАЯ СТОЛА	13.8	13.6	0.027	x1

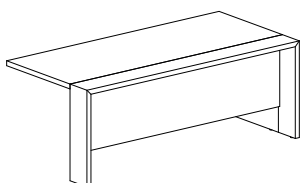

123.2	80	0.489	200 - 95 - 75.5	116
-------	----	-------	-----------------	-----

КОД CODE	НАЗВАНИЕ NAME	ВЕС БРУТТО кг WEIGHT GROSS	ВЕС НЕТТО кг WEIGHT NET	ОБЪЕМ м³ VOLUME	КОЛИЧЕСТВО QUANTITY
122 001	КРЫШКА СТОЛА	37.9	36.2	0.07	x1
112 002	КОМПЛЕКТ ЭЛЕМЕНТОВ СТОЛА ДСП	71.5	30	0.39	x1
121 003	СТЕНКА ВЕРТИКАЛЬНАЯ СТОЛА	13.8	13.6	0.027	x1

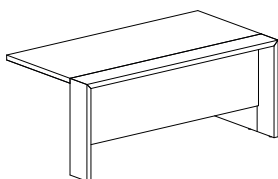

112	74	0.444	180 - 95 - 75.5	117
-----	----	-------	-----------------	-----

КОД CODE	НАЗВАНИЕ NAME	ВЕС БРУТТО кг WEIGHT GROSS	ВЕС НЕТТО кг WEIGHT NET	ОБЪЕМ м³ VOLUME	КОЛИЧЕСТВО QUANTITY
123 001	КРЫШКА СТОЛА	34.1	32.6	0.063	x1
113 002	КОМПЛЕКТ ЭЛЕМЕНТОВ СТОЛА ДСП	64	28	0.35	x1
121 003	СТЕНКА ВЕРТИКАЛЬНАЯ СТОЛА	13.8	13.6	0.027	x1

ИНФОРМАЦИЯ ПО УПАКОВКЕ
PACKING INFORMATION

ВЕС БРУТТО кг
WEIGHT GROSS

ВЕС НЕТТО кг
WEIGHT NET

ОБЪЕМ м³
VOLUME

Ш-Г-В
L-P-H
cm

КОД
CODE

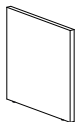

КОД CODE	НАЗВАНИЕ NAME	ВЕС БРУТТО кг WEIGHT GROSS	ВЕС НЕТТО кг WEIGHT NET	ОБЪЕМ м³ VOLUME	КОЛИЧЕСТВО QUANTITY
121 003	СТЕНКА ВЕРТИКАЛЬНАЯ СТОЛА	13.8	13.6	0.027	x1

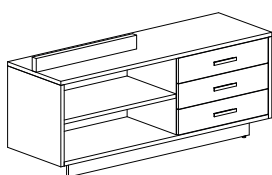

74	72	0.152	157.6 - 50 - 71.7	303
----	----	-------	-------------------	-----

КОД CODE	НАЗВАНИЕ NAME	ВЕС БРУТТО кг WEIGHT GROSS	ВЕС НЕТТО кг WEIGHT NET	ОБЪЕМ м³ VOLUME	КОЛИЧЕСТВО QUANTITY
303 001	КАРКАС ТУМБЫ	69.8	68	0.144	x1
302 002	КОМПЛЕКТ СТЕНОК ПЕРЕДНИХ ТУМБЫ	4.2	4	0.008	x1

с замком

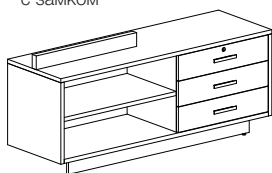

74	72	0.152	157.6 - 50 - 71.7	303Z
----	----	-------	-------------------	------

КОД CODE	НАЗВАНИЕ NAME	ВЕС БРУТТО кг WEIGHT GROSS	ВЕС НЕТТО кг WEIGHT NET	ОБЪЕМ м³ VOLUME	КОЛИЧЕСТВО QUANTITY
303 001	КАРКАС ТУМБЫ	69.8	68	0.144	x1
302 002Z	КОМПЛЕКТ СТЕНОК ПЕРЕДНИХ ТУМБЫ	4.2	4	0.008	x1

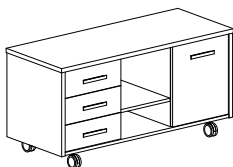

64.5	62	0.358	123.2 - 53 - 61.7	601
------	----	-------	-------------------	-----

КОД CODE	НАЗВАНИЕ NAME	ВЕС БРУТТО кг WEIGHT GROSS	ВЕС НЕТТО кг WEIGHT NET	ОБЪЕМ м³ VOLUME	КОЛИЧЕСТВО QUANTITY
601	ТУМБА В СБОРЕ	64.5	62	0.358	x1

ИНФОРМАЦИЯ ПО УПАКОВКЕ
PACKING INFORMATION

ВЕС БРУТТО кг
WEIGHT GROSS

ВЕС НЕТТО кг
WEIGHT NET

ОБЪЕМ м³
VOLUME

Ш-Г-В
L-P-H
cm

КОД
CODE



25.6 24.1 0.114 40.8 - 50 - 59.3 501

КОД CODE	НАЗВАНИЕ NAME	ВЕС БРУТТО кг WEIGHT GROSS	ВЕС НЕТТО кг WEIGHT NET	ОБЪЕМ м³ VOLUME	КОЛИЧЕСТВО QUANTITY
501	ТУМБА В СБОРЕ	25.6	24.1	0.114	x1

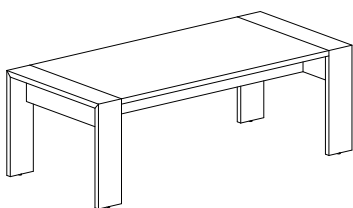

100.2 74 0.54 220 - 100 - 75.5 930

КОД CODE	НАЗВАНИЕ NAME	ВЕС БРУТТО кг WEIGHT GROSS	ВЕС НЕТТО кг WEIGHT NET	ОБЪЕМ м³ VOLUME	КОЛИЧЕСТВО QUANTITY
929 001	КОМПЛЕКТ ЭЛЕМЕНТОВ СТОЛА	59.2	57	0.136	x1
930 003	КОМПЛЕКТ ЭЛЕМЕНТОВ СТОЛА	41	17	0.202	x2

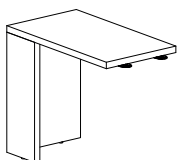

25 24 0.05 50 - 90 - 75.5 301

КОД CODE	НАЗВАНИЕ NAME	ВЕС БРУТТО кг WEIGHT GROSS	ВЕС НЕТТО кг WEIGHT NET	ОБЪЕМ м³ VOLUME	КОЛИЧЕСТВО QUANTITY
301 001	КРЫШКА СТОЛА	11.5	11	0.021	x1
301 003	КОМПЛЕКТ ЭЛЕМЕНТОВ СТОЛА	13.5	13	0.029	x1

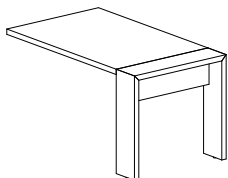

60.4 39.3 0.209 80 - 140 - 75.5 401

КОД CODE	НАЗВАНИЕ NAME	ВЕС БРУТТО кг WEIGHT GROSS	ВЕС НЕТТО кг WEIGHT NET	ОБЪЕМ м³ VOLUME	КОЛИЧЕСТВО QUANTITY
401 001	КРЫШКА СТОЛА	24.4	23.3	0.045	x1
401 003	КОМПЛЕКТ ЭЛЕМЕНТОВ СТОЛА	36	16	0.164	x1